

Model : W5002-S / W5002-L

# Содержание

## Использование

Введение	02
Инструкция по безопасности	02
Основные компоненты	03
Перед использованием	04
Использование туалета	05
Опорожнение бака с водой	06
Опорожнение бака для отходов	07

## Плановое техническое обслуживание

Техническое обслуживание и чистка	08
Использование зимой	08
Когда туалет остается неиспользованным	08

## Прочее

Утилизация	08
Устранение неполадок	09
Правила гарантии	09
Гарантийный талон	10

Благодарим вас за покупку нашей продукции! Внимательно прочтите данное руководство пользователя перед использованием продукта и сохраните его для дальнейшего использования

# Введение

Благодарим вас за выбор переносного туалета Freusamp! Портативный туалет Freusamp прост в использовании, хорошего качества и так же удобен, как и дома.

Мы рекомендуем вам ознакомиться с инструкцией перед использованием продукта и сохранить для дальнейшего использования.

## Инструкция по безопасности

Пожалуйста, внимательно прочтите данное руководство перед установкой туалета и установите его в строгом соответствии с данным руководством. После прочтения, пожалуйста, храните данное руководство надлежащим образом.

Во избежание травм или материального ущерба пользователям и другим лицам, пожалуйста, строго соблюдайте предупреждения и предостережения по технике безопасности.

- Символы и знаки.

	Предупреждение! Риск причинения серьезной травмы или повреждения.
	Осторожно! Несоблюдение инструкции приведет к повреждению.
	Этот символ указывает на то, что данная операция запрещена
	Этот символ указывает на соответствующую информацию.

### Предупреждения

1. Нельзя класть в туалет зажженную сигарету или другой зажженный предмет, иначе это может привести к пожару.
2. Запрещается разбирать, ремонтировать или модифицировать изделие, в противном случае это может привести к травмам или пожару.

### Предостережения

1. При использовании туалета не откидывайтесь на крышку, чтобы не повредить изделие.
2. Не выбрасывайте в унитаз газету, бумажное покрытие для сидения, гигиеническое полотенце и другие засоряющие предметы
3. Не вставайте на сиденье, крышку туалета.
4. Не пользуйтесь туалетом при температуре ниже 0 °C. Если температура в помещении ниже 0 °C, убедитесь, что вы полностью осушили баки, чтобы предотвратить их расширение и замерзание.
5. Если вы не собираетесь использовать туалет в течение длительного периода времени, убедитесь, что слили содержимое из бака с водой и из бака отходов.
6. Дети не должны играть с этим изделием.

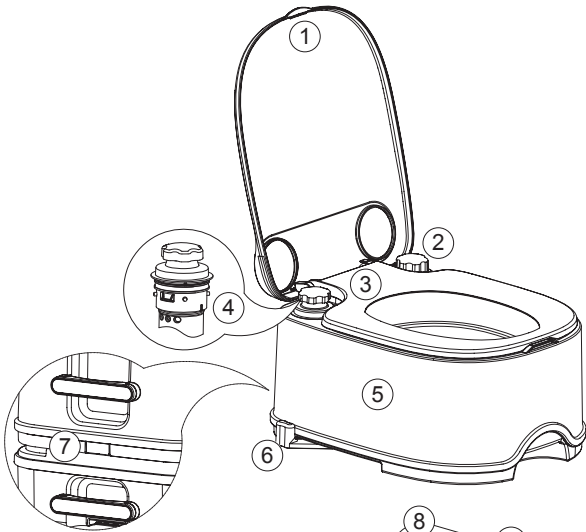

- 1
- 2
- 3
- 4
- 5
- 6
- 7

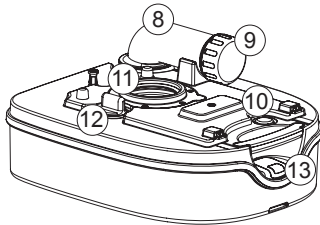

W5002-S/W5002-L

- 8
- 9

W5002-S

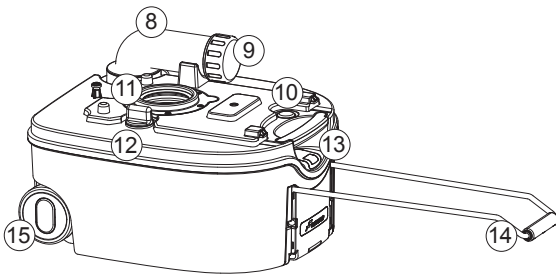

- 10
- 11
- 12
- 13
- 14
- 15

W5002-L

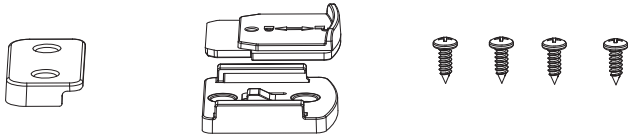

( )

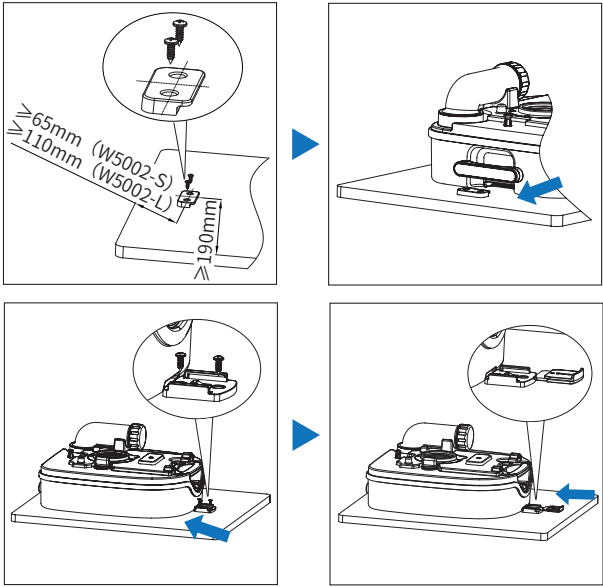

: ( )

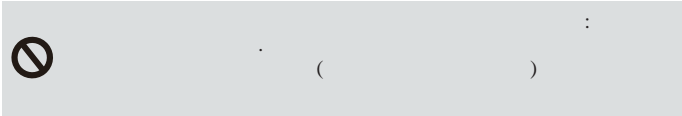

- 
- 

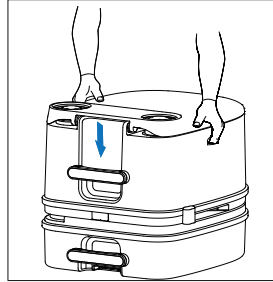
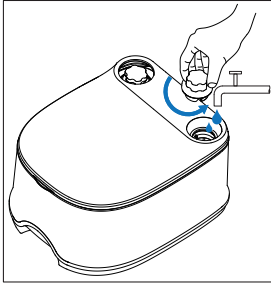

- 
- 

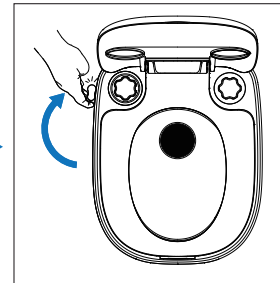
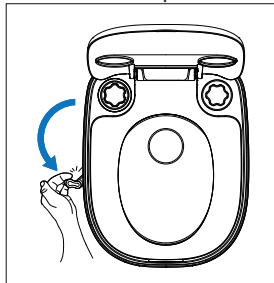
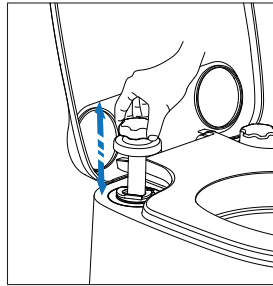
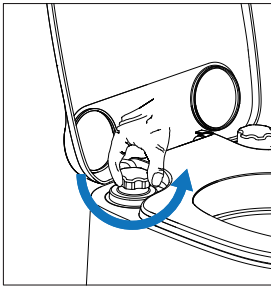

- 
- 
- 

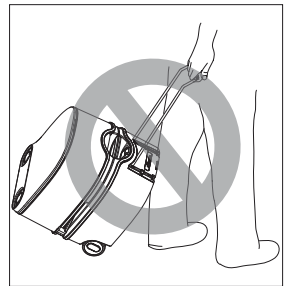
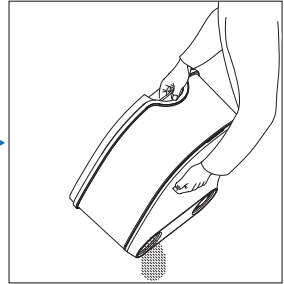
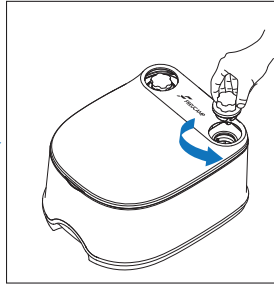
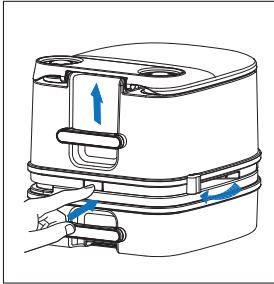

● W5002-S

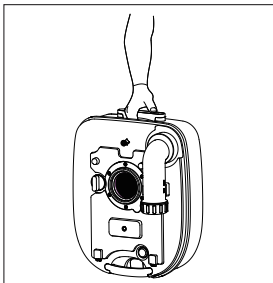

● W5002-L

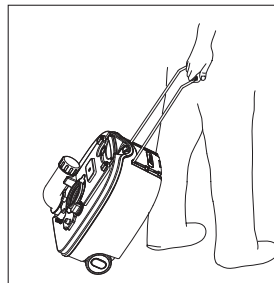

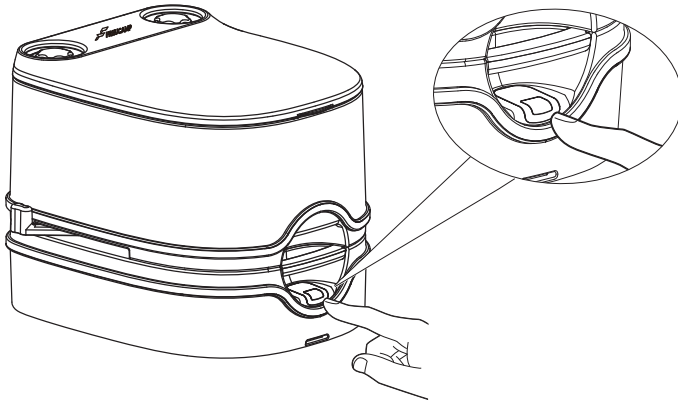
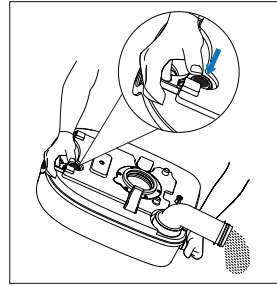
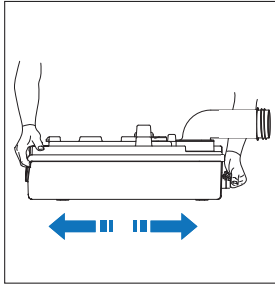
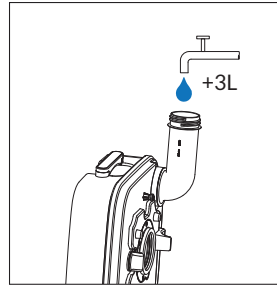
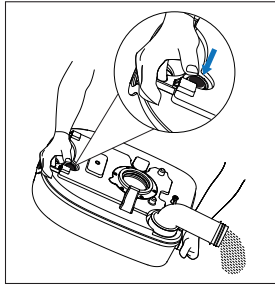



1. Freucamp

- 



Freucamp

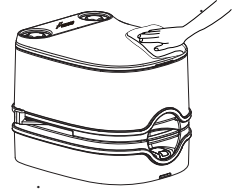

2.

Freucamp

Freucamp.

- 



100

2

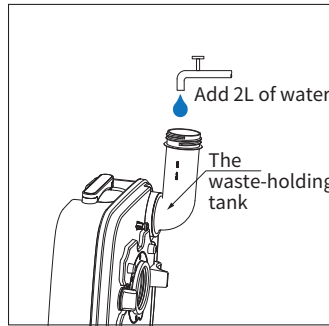
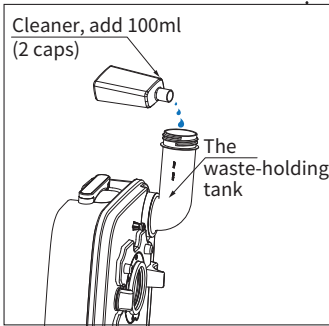

- 
-

# Ремонт и обслуживание

## Запасные части

Оригинальные запасные части Freusamp можно приобрести у вашего дилера или у авторизованного Freusamp Сервисного центра.

Проблемы	Возможные причины	Решения
Невозможно разделить баки	Не полностью закрыта заслонка	Полностью закрыть заслонку
Невозможно вытащить шток поршневого насоса	Шток поршневого насоса зафиксирован.	Открепите поршневой насос поворотом против часовой стрелки
Неисправность индикатора уровня в баке отходов	Грязь блокирует поплавков	Очистите бак отходов
Неприятные запахи	1. Не плотно задвинута заслонка после пользования туалетом 2. Не используете качественную разлагающую добавку, например жидкость Freusamp	1 Закрывайте плотно заслонку после пользования туалетом 2 Используйте жидкость Freusamp или другие качественные разлагающие добавки.

! Если вы не можете решить проблему, обратитесь к продавцу или в авторизованный местный сервисный центр Freusamp в вашей стране.

## Гарантия

- 1 Срок гарантии переносного туалета составляет 1 года с даты продажи.
2. В течение гарантийного срока неисправность, вызванная нормальным использованием в соответствии с инструкциями будет устранена бесплатно.
3. В течение гарантийного срока, в случае любого из следующих обстоятельств, будет осуществлен платный ремонт:
  - 1) Отсутствует данный гарантийный талон и действительный чек о покупке.
  - 2) Неисправности и повреждения, вызваны, воздействием факторов непреодолимой силы или неправильным использованием изделия.
  - 3) Неисправность, вызванная самостоятельным ремонтом без разрешения нашей компании.
4. Предоставляются только вышеуказанные гарантии без каких-либо других гарантий, явных или подразумеваемых. Компания не несет ответственности за какие-либо особые, случайные или косвенные убытки, будь то в результате контракта, гражданской халатности или иным образом.
5. Срок действия гарантий рассчитывается с даты продажи, исключая время, затрачиваемое на ремонт, и ожидание ремонта без запасных частей.

# Гарантийный талон на изделие

Наименование товара:

Заводской номер:

Дата продажи:

Продавец:

Телефон:

---

Содержание гарантии:

Руководитель службы поддержки клиентов:

Подпись клиента:

---

Содержание гарантии:

Руководитель службы поддержки клиентов:

Подпись клиента:

---

Содержание гарантии:

Руководитель службы поддержки клиентов:

Подпись клиента: